

FIRST DAECHANG

PRODUCTS CATALOG



FIRST DAECHANG

PRODUCTS CATALOG

조립식앵글, 무볼트앵글, 스피드랙, 경량랙, 중량랙, 파렛트랙, 수퍼곤도라, 찬넬류, 산업용사다리, 가정용사다리, 발판 [중국직수입업체]



• 본점 광주광역시 북구 독립로 329번지 • 물류센터 광주광역시 북구 중가로113번길 251층
• 대표전화 1522-4644 • Email daechanga@hanmail.net • www.anglemall.co.kr





FD 퍼스트대창
A solution that creates an efficient space

퍼스트대창은 수년간의 노하우를 바탕으로
조립식 앵글, 무볼트앵글, 경량랙 등 다양한 진열대 종류를
생산, 제작, 유통까지 원스톱으로 구매자에게 제공하고 있습니다.
앞으로도 저희 퍼스트대창은 구매자에게 좀 더 저렴하고
확실한 제품으로 한 걸음 더 다가갈수 있도록 노력하겠습니다.

퍼스트대창 임직원일동

| 회사연혁 |

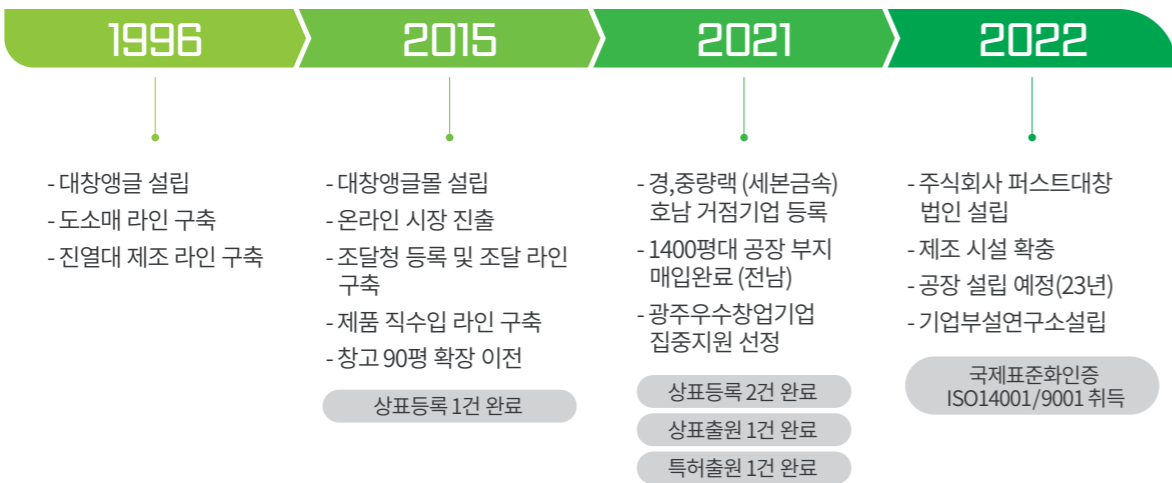

| 조직도 |

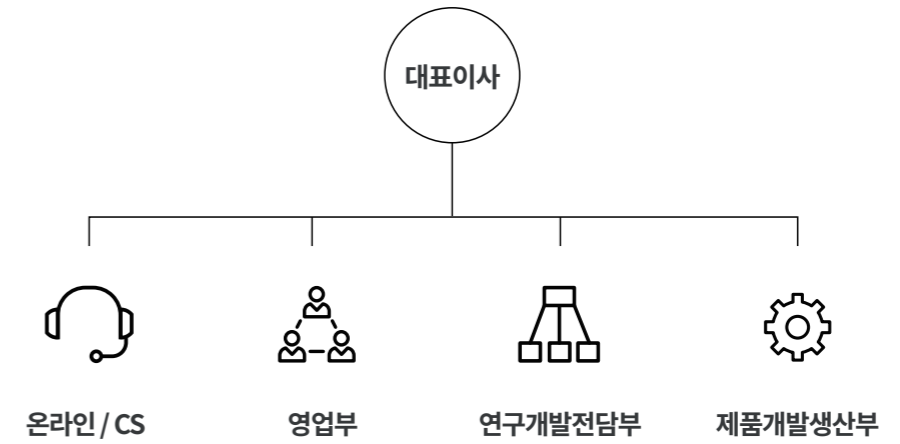

| 사업분야 |

진열대, 사다리, 작업대, 우마도 · 소매업

각종 진열대 제조

조립식앵글, 무볼트앵글, 경량랙, 중량랙, 파렛트랙

진열대 시공 전문

조립식앵글, 무볼트앵글, 경량랙, 중량랙, 파렛트랙

중국 직수입업체 무역업

각종 후크 및 사다리 외 부속

| 인증서 |



대창앵글 사업자등록증



대창앵글금屬 사업자등록증



주식회사퍼스트대창 사업자등록증

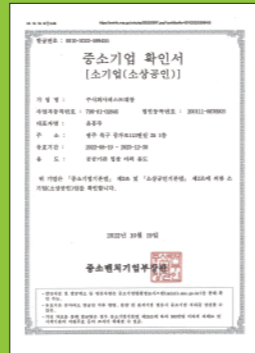

중소기업확인서

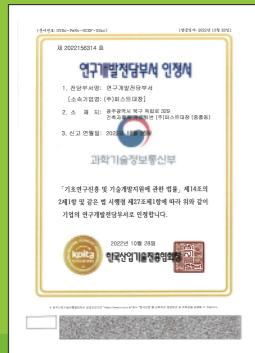

연구개발전담부서 인정서



통신판매업신고증

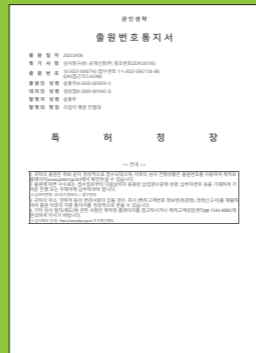

출원번호통지서



대창앵글 상표등록증



상표등록증



상표등록증



ISO14001 인증서



ISO9001 인증서

퍼스트대창
A solution that creates an efficient space

- 무볼트 앵글 진열대 08
- 조립식 앵글 진열대 10
- 곤도라 진열대 12
- 경량랙 진열대 14
- 중량랙 진열대 16
- 파렛트랙 진열대 18
- 스텐선반 20
- 와이어 진열대 21
- 찬널 22
- 스페이스월 26
- 웬스 진열대 메쉬타공판 28
- 운반구 31
- 각파이프 브라켓 33
- 사다리 34



First Daechang Co., Ltd.

무볼트 앵글 진열대

무볼트 앵글 진열대

볼트너트를 사용하지 않고 앵글기둥(타공홀) 높이에 따라 자유롭게 조절하여 설치 할 수 있는 새로운 개념의 무볼트 앵글! 누구나 손쉽게 설치가 가능한 멀티형 앵글

무볼트 앵글 규격표

기둥규격		단면규격		양면규격	
1.7T	2.1T	1.7T	2.1T	1.7T	2.1T
900	900	300	300	300	300
1200	1200	400	400	400	400
1500	1500	450	450	450	450
1800	1800	500	500	500	500
2100	2100	600	600	600	600
2400	2400	700	700	700	700
2700	2700	800	800	800	800
3000	3000	900	900	900	900
		1000	1000	1000	1000
		1100	1100	1100	1100
		1200	1200	1200	1200
			1300		1300
			1400		1400
			1500		1500



무볼트 조립식 앵글과 합판

- 무볼트 조립식 앵글은 기존 볼트식 앵글이 출시된 이후 30년만에 신제품으로 출시된 제품으로 소비자가 조립 분해를 쉽게 할 수 있는 멀티형 제품입니다.
- 조립시 필요한 일반 부속이 전혀 없으며 막대기 한가지만으로도 높낮이 조절 및 조립 해체가 손쉽게 이루어질 수 있습니다.
- 가로 단면에 타공이 없으므로 미관이 깨끗하고 튼튼하여 기존 볼트식 앵글보다 2배 3배이상의 하중을 견디는 아주 견고하고 튼튼한 진열대로 사용할 수 있습니다.



튼튼한 2중결합의 무볼트 앵글



무볼트 앵글

두께 1.7T



기둥 60cm~ (아이보리)
품목코드 00781

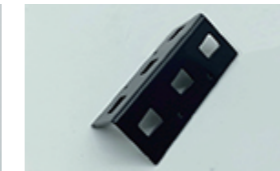

기둥 60cm~ (블랙)
품목코드 00671



단면 30cm~ (아이보리)
품목코드 00788



단면 30cm~ (블랙)
품목코드 00685



양면 30cm~ (아이보리)
품목코드 00799



양면 30cm~ (블랙)
품목코드 00696

두께 2.1T



기둥 60cm~ (아이보리)
품목코드 00286



기둥 60cm~ (아연)
품목코드 00703



양면 30cm~ (아이보리)
품목코드 00311



양면 30cm~ (아연)
품목코드 00725



단면 30cm~ (아이보리)
품목코드 00300



단면 130/140/150cm~ (블랙)
품목코드 00674



단면 30cm~ (아연)
품목코드 00714

무볼트 앵글 부속



무볼트 고무
품목코드 00312



고무망치
품목코드 00822



보강대 1.8T (아이보리)
품목코드 02194

First Daechang Co., Ltd.

조립식 앵글

앵글 철판

- 30X60, 90, 120cm
- 40X60, 90, 120cm
- 45X60, 90, 120cm

416, 420, 516 앵글만 호환가능

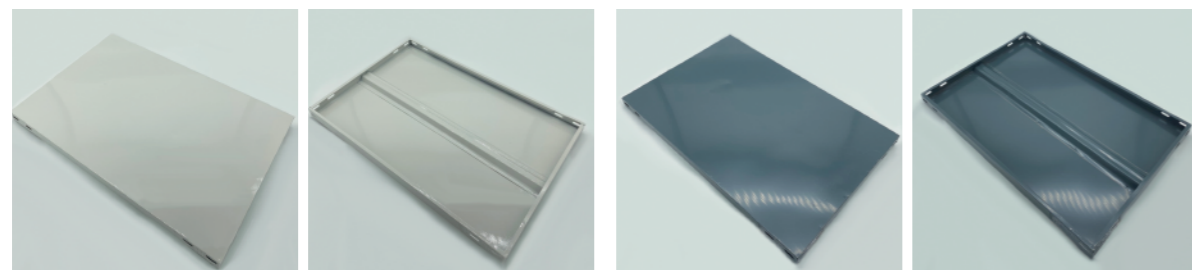

아이보리 철판 (윗면)
품목코드 00010

아이보리 철판 (아랫면)
품목코드 00010

회색 철판 (윗면)
품목코드 00494

회색 철판 (아랫면)
품목코드 00494

앵글종류 및 규격표

색상	품명	규격
Gr	416	30×30×1.6t
Gr, lv	420	30×30×2.0t
Gr	430 정품	38×38×2.7t
Gr, lv	516	38×50×1.6t
Gr, lv	620	38×55×2.0t
Gr	630 정품	38×60×2.7t
Gr, lv, Hg	히치	56×2.0t
Gr, lv	평철판	56×1.6t
	620 아연	32×55×2.0t
	516 아연	30×50×1.6t
	618 블랙	30×55×1.8t
	424 알미늄	35×35×2.3t
	624 알미늄	30×55×2.4t

철판반 종류

폭	길이
300	600
	900
	1200
400	600
	900
	1200
450	600
	900
	1200

조립식 앵글 부속

삼각대

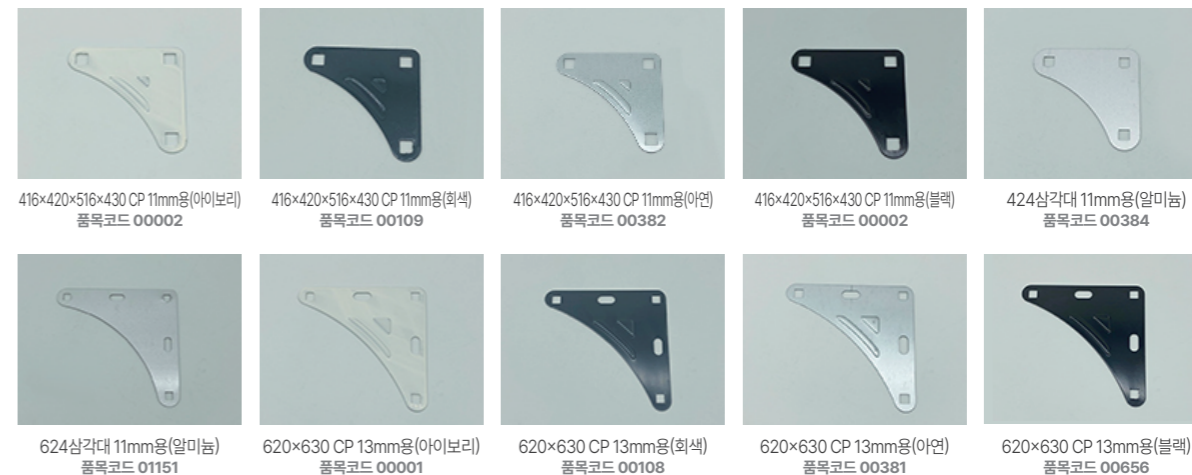

416×420×516×430 CP 11mm용(아이보리)
품목코드 00002

416×420×516×430 CP 11mm용(회색)
품목코드 00109

416×420×516×430 CP 11mm용(아연)
품목코드 00382

416×420×516×430 CP 11mm용(블랙)
품목코드 00002

424삼각대 11mm용(알미늄)
품목코드 00384

624삼각대 11mm용(알미늄)
품목코드 01151

620×630 CP 13mm용(아이보리)
품목코드 00001

620×630 CP 13mm용(회색)
품목코드 00108

620×630 CP 13mm용(아연)
품목코드 00381

620×630 CP 13mm용(블랙)
품목코드 00656

볼트&너트



기본 11mm용(볼트머리제외길이10mm)
품목코드 00059

기본 13mm용(볼트머리제외길이11mm)
품목코드 00061

스텐 11mm용(볼트머리제외길이10mm)
품목코드 00357

중볼트 11mm용(볼트머리제외길이12mm)
품목코드 00060

합판용 11mm용(볼트머리제외길이19mm)
품목코드 00513

간이공구



11mm용
품목코드 00196

13mm용
품목코드 00197

고무



426용 고무
품목코드 00200

516×620용 고무
품목코드 00199

630용 정품고무
품목코드 01070

First Daechang Co., Ltd.

콘도라 | 슈퍼진열대 주문제작가능

규격이 다양한 콘도라

- 넓이(W) : 450~900mm까지
- 높이(H) : 1200~1900mm까지
- 밑선반 : 450mm
- 중선반 : 300mm

규격의 선택이 자유롭고 어떠한 매장에서도 적응력이 뛰어난 규격을 갖추고 있습니다.

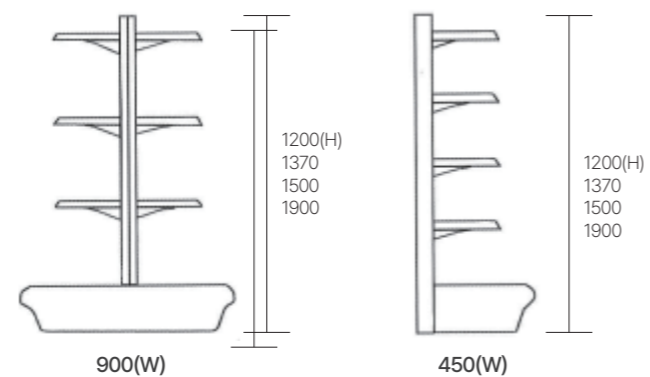

콘도라 부속품

1. 중앙기둥
2. 벽면기둥
3. 코너기둥
4. 상연결대
5. 하연결대
6. 앞장
7. 선반
8. 날개
9. 컵
10. 중앙옆장(좌, 우)
11. 마감옆장(좌, 우)

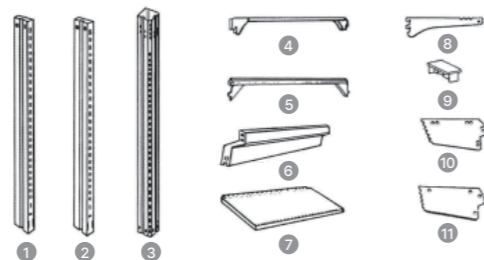

콘도라 조립순서

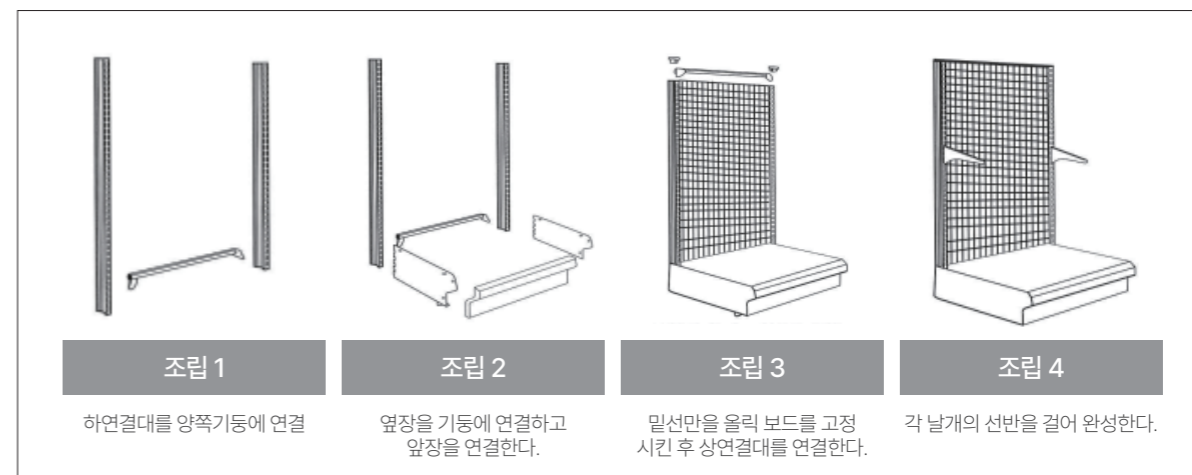

하이퍼 콘도라 진열대



하이퍼 콘도라진열대 [벽면형]



하이퍼 콘도라진열대 [중앙형]



후크바를 이용한 하이퍼 콘도라진열대

First Daechang Co., Ltd.

경량랙 진열대

경량랙진열대

다양한 규격이 있는 경량랙 진열대는 매장이나 창고의 크기에 맞게 조합하여 창고에서 사용하므로 공간 활용의 극대화를 추구하는 진열대입니다.

경량랙진열대 규격표

기본5단 (선반은 적재할 높이에 맞추어 단수 조절하여 사용)

기둥높이		선반크기	
	900	300	600
	1200		800
	1500		900
	1800		1000
	2100		1200
주문형	2400	450	600
주문형	2700		800
주문형	3000		900
		600	1000
			1200
			600
			800
			900
			1000
			1200

*경량랙 조립시 (독립, 연립) 외경 6cm 늘어납니다. (웬스별도)



경량랙 철판(아이보리)



기둥 (안쪽)
품목코드 00602



기둥 (바깥쪽)
품목코드 00602

90, 120, 150, 180, 210, 240cm

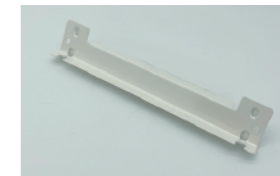

중간받침 (앞면)
품목코드 00613

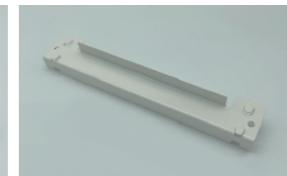

중간받침 (뒷면)
품목코드 00613

30, 45, 60cm

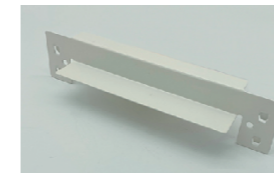

상하받침 (앞면)
품목코드 00610



상하받침 (뒷면)
품목코드 00610

30, 45, 60cm



선반 (앞면)
품목코드 00621

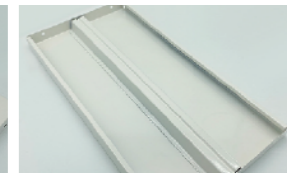

선반 (아래면)
품목코드 00621

30×60, 80, 90, 100, 120cm
45×60, 80, 90, 100, 120, 150cm
60×60, 80, 90, 100, 120, 150cm



연결대 (앞면)
품목코드 00616

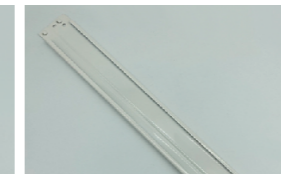

연결대 (뒷면)
품목코드 00616

60, 80, 90, 100, 120, 150cm

경량랙 부속



안전핀
품목코드 01907



경량랙 고무(안쪽)
품목코드 01907



경량랙 고무(바깥쪽)
품목코드 01861



고무망치
품목코드 00822

First Daechang Co., Ltd.

중량랙 진열대

중량랙 진열대

대형공장이나 대형매장에서 물류시스템의 물품적재대로 물품의 정리정돈과
깔끔하고 쾌적한 창고 분위기를 연출시켜 줍니다.

중간 선반의 높이를 자유자재로 손쉽게 조절하며 사용할 수 있으므로 400kg미만까지 중량물을 적재할 수 있어
다양한 업체에서 사용되어지고 있습니다.

중량랙진열대 규격표

기본4단 (선반은 적재할 높이에 맞추어 단수 조절하여 사용)

기둥높이		선반크기	
	900	450	900
	1200		1200
	1500		1500
	1800		1800
주문형	2100	600	900
	2400		1200
주문형	2700	900	1500
주문형	3000		1800
			900
			1200
		1200	1500
			1800
			1500(주문형)
			1800

* 중량랙 조립시 (독립, 연립) 외경 6cm 늘어납니다. (웬스별도)



중량랙 철판(아이보리)



기둥 (안쪽)
품목코드 00602

기둥 (바깥쪽)
품목코드 00602

90, 120, 150, 180, 210, 240cm

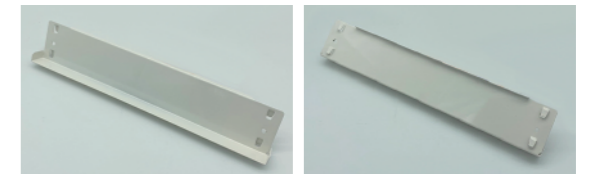

중간받침 (앞면)
품목코드 00613

중간받침 (뒷면)
품목코드 00613

45, 60, 90cm



상하받침 (앞면)
품목코드 00610

상하받침 (뒷면)
품목코드 00610

45, 60, 90cm

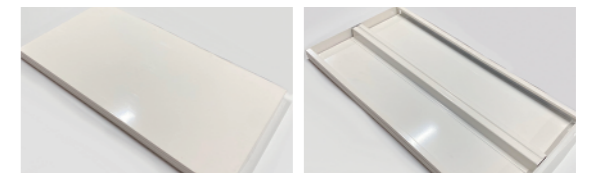

선반 (뒷면)
품목코드 00621

선반 (아래면)
품목코드 00621

45×60, 120, 150, 180cm
60×60, 120, 150, 180cm
90×90, 120, 150, 180cm



연결대 (앞면)
품목코드 00616

연결대 (뒷면)
품목코드 00616

90, 120, 150, 180cm

중량랙 부속



안전핀
품목코드 01907



중량랙 고무(안쪽)
품목코드 01985



중량랙 고무(바깥쪽)
품목코드 01985



고무망치
품목코드 00822

First Daechang Co., Ltd.

파렛트랙 진열대

파렛트랙

1. 파렛트 사이즈에 따라서 폭, 넓이 높이가 결정되며 2단랙, 3단랙, 4단랙, 5단랙으로 사용됩니다. 각각의 단 높이를 조절하여 사용할 수 있습니다.
2. 파렛트랙 기둥은 현재 주로 오메가 형태로 포밍되어 사용됩니다.
3. 파렛트랙에서 하중을 많이 받는 로드빔(Load Beam)은 L형 로드빔, 시그마형 로드빔, 박스 로드빔 등이 있으며 주로 하중을 많이 지탱하는 박스형 로드빔을 사용합니다.
4. 타이빔(Tie Beam)은 적재된 파렛트의 휠 또는 추락을 방지하기 위해서 사용되며, 수입되는 목재 파렛트를 사용하는 경우 약하게 제작되어 타이빔을 추가하여 사용합니다.
5. 브래싱은 기둥과 기둥을 연결하는 연결재로서 볼트를 사용하여 견고하게 조립됩니다.
6. 파렛트랙의 고정용 기둥 하단부에 플레이트를 연결하여 셋트 앵커 볼트로 바닥에 구멍을 뚫어서 단단하게 고정합니다.
7. 파렛트랙의 가로폭은 1100×1100 파렛트를 사용할 경우 내측을 2500미리로 하며, 1200×1000 파렛트를 사용할 경우 내측을 2700미리로 합니다.(일반적)
8. 파렛트랙의 넓이는 파렛트 넓이보다 100미리 작게하는 경우가 대부분이며, 크게할 수는 없습니다. (크게할 경우 파렛트 하중을 견디지 못함)
9. 파렛트랙의 높이는 기둥 높이만큼 높낮이 조절이 자유롭게 조절되며, 제품 적재 높이에 따라 결정됩니다.
10. 리치형지게차(입승식 지게차)를 사용할 경우 랙사이 통로간격 3000~3200미리.
11. 카운트 바란스 지게차(좌승식 지게차)를 사용할 경우에는 통로간격을 4000~4200미리로 합니다.
12. 3Way 지게차(3방향 지게차)를 사용할 경우에는 2000이내로 할 수 있지만 장비가 고가입니다.

포스트 - 오메가타입

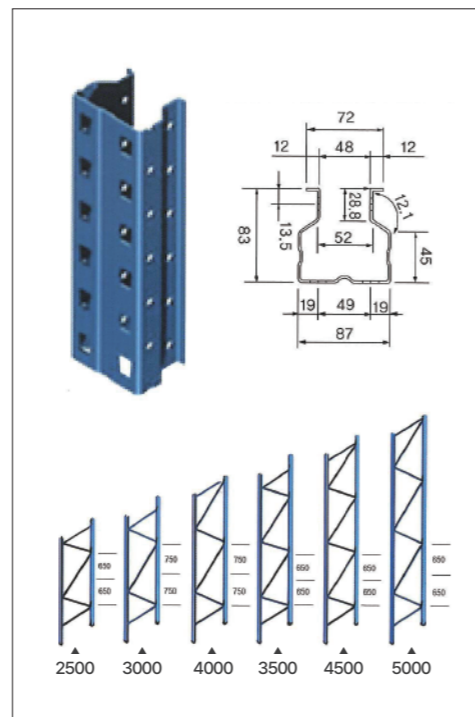

파렛트랙 부품



로드빔 규격

파렛트의 사이즈에 따라 후레임의 깊이를 결정하십시오. 주문에 의하여 높이, 길이, 폭 등을 결정합니다.

- 파렛트d : 1000mm ▶ 후레임D : 900mm
- 파렛트d : 1100mm ▶ 후레임D : 1000mm
- 파렛트d : 1200mm ▶ 후레임D : 1100mm

D : 후레임 깊이 d : 파렛트 깊이

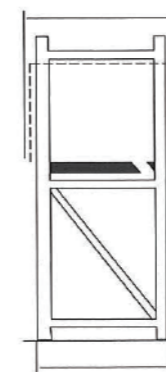

파렛트의 사이즈에 따라 로드빔의 길이를 결정하십시오.

- 파렛트w : 1000mm ▶ 로드빔W : 2300mm
- 파렛트w : 1100mm ▶ 로드빔W : 2500mm
- 파렛트w : 1200mm ▶ 로드빔W : 2700mm

w : 파렛트 넓이 W : 로드빔 넓이

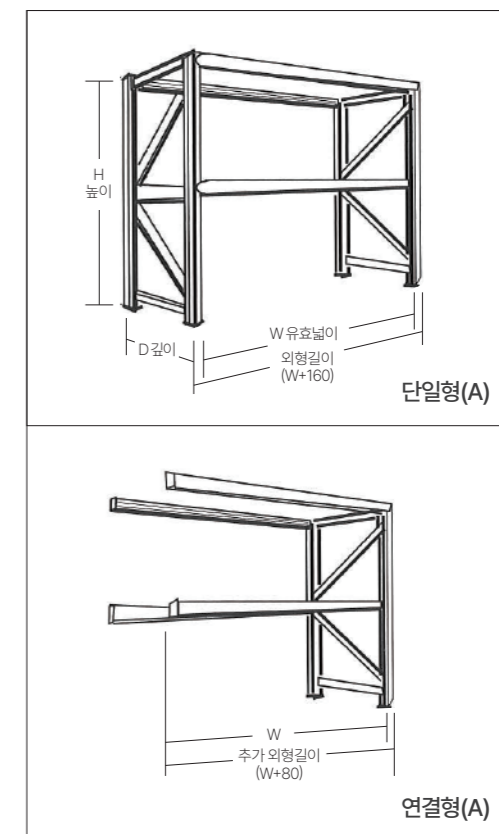
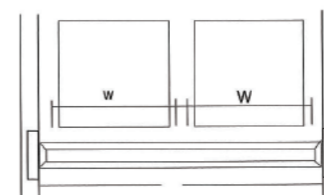

스텐 다용도 진열대

All Stainless



고급 스텐 다용도 3단선반
750×350×1240

고급 스텐 다용도 4단선반
750×350×1240

고급 스텐 미니 다용도선반
535×250×840



고급 스텐 다용도 특3단(2단) 선반
1560×250×1070(750)

기둥 규격

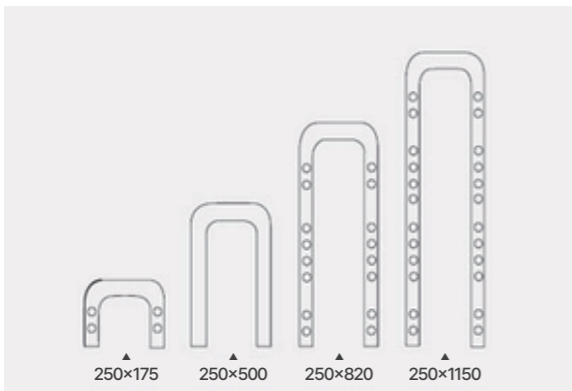

선반 규격

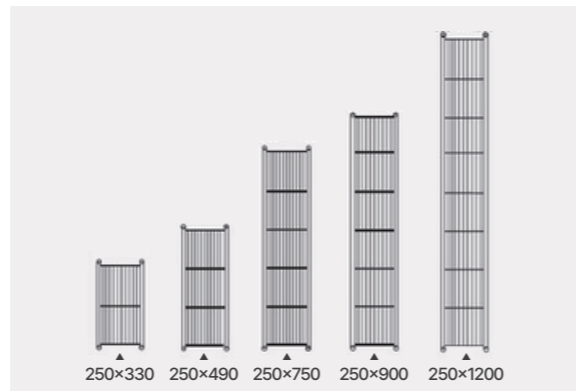

와이어셀프 진열대

와이어셀프 진열대

- 와이어 셀프 진열대는 파이프기둥과 굵은 철사로 만든 선반을 조합하여 상품을 적재하는 진열대입니다.
- 파이프 기둥의 간결함과 오이어 선반의 통풍성의 장점을 살려 만든 제품으로 다양한 제품의 용도와 중량에 맞게 60kg, 120kg, 250kg미만의 가정용, 매장용, 산업용으로 분류 사용되어지고 있습니다.
- 외관처리는 일반적으로 크롬도금 처리 되어있으나 부식에 민감한 연구소나 식당 같은 곳에서 사용하도록 스텐(sus) 재질로도 제작이 가능합니다.



와이어셀프진열대 규격표

산업용 선반에는 보강대를 통해 견고함을 높였습니다.

·가정용 19 ㎝

기둥	선반
900	350×600
1200	350×900
1500	350×900

·매장용 25 ㎝

기둥	선반
	350×600
	350×750
	350×900
450	350×1200
600	390×600
750	390×750
900	390×900
1200	390×1200
1500	450×450
1900	450×600
2200	450×750
	450×900
	450×1200

·산업용 25 ㎝

기둥	선반	기둥	선반
	350×600		450×610
	350×750		450×750
450	350×900	450	450×900
600	350×1200	600	450×1200
750	350×1520	750	450×1520
900	350×1820	900	450×1820
1200	400×600	1200	610×610
1500	400×750	1500	610×750
1900	400×900	1900	610×900
2200	400×1200	2200	610×1200
	400×1520		610×1520
	400×1820		610×1820



19 ㎝ 가정용 3단형

19 ㎝ 가정용 4단형

19 ㎝ 가정용 5단형



25 ㎝ 매장용 / 산업용 셀프진열대

매장용 셀프 진열대는 선반 1단에 120kg정도의 무게를 감당하며, 산업용 셀프 진열대는 선반 1단에 200kg정도의 무게를 감당하는 진열대로서 메탈의 차분하고 깔끔한 외관과 와이어 선반의 통풍성을 활용한 상품의 진열과 적재를 극대화 시키는 진열대입니다.

First Daechang Co., Ltd.

채널

채널

- 채널은 C자 기둥을 벽면에 고정하고 받침을 기둥에 체결하여 유리나 목재 선반과 행거외에 다양한 소품을 이용해 제품을 전시 또는 적재하는 진열기기입니다.
- 기둥의 규격은 300, 600, 900, 1200, 1800, 2400이 있습니다.
- 기둥의 표면처리는 크롬도금형과 백색, 검정색, 노랑색, 연두색이 있습니다.

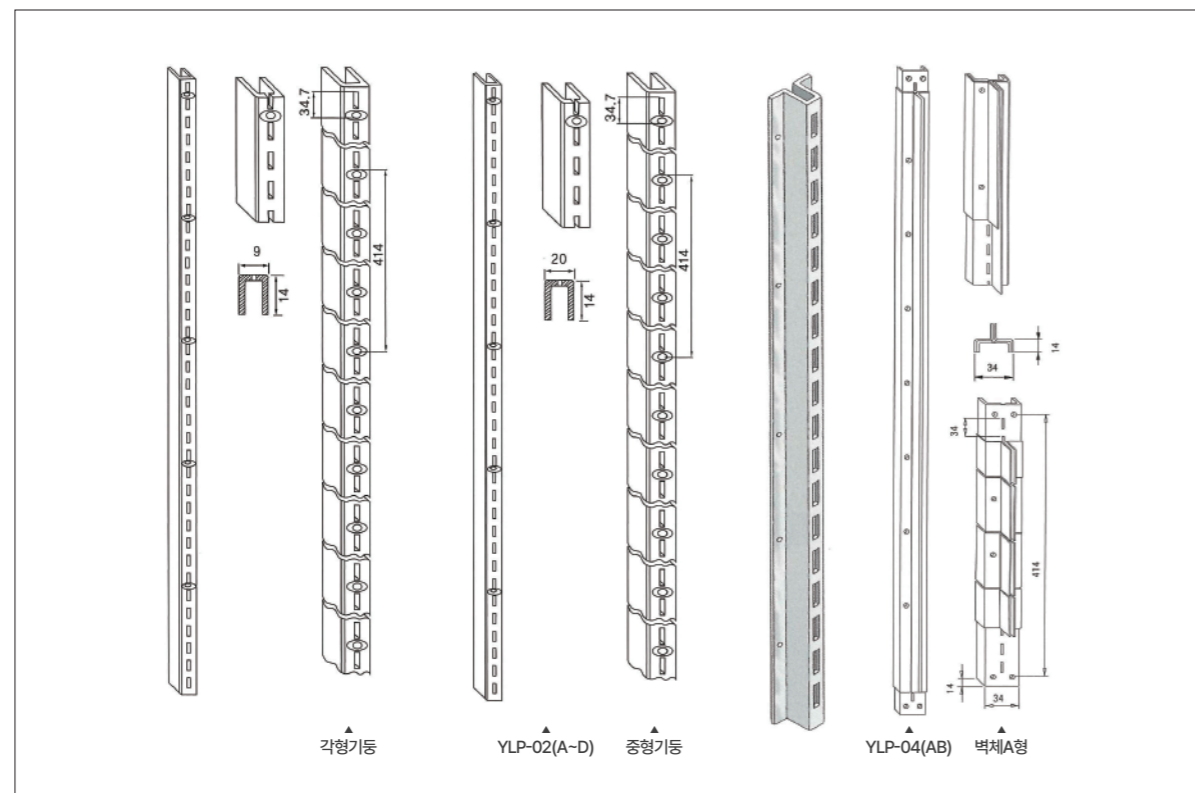

25mm 미니채널

심플하면서 세련된 공간 활용의 신개념 진열기기인 미니채널과 산뜻한 색상의 컬러채널로 벽면 진열대를 사용하면 더욱 더 멋진 디스플레이가 이루어집니다.



채널 부속

채널 고정구 (상, 하)	각 CAP & 원 CAP	원파이프핀 (파이프 f 25용)	
유리용평받침	목재용평받침	평경사받침	A형경사행거
A : 150m/m B : 200m/m C : 250m/m D : 300m/m E : 350m/m	F : 400m/m G : 450m/m H : 500m/m I : 550m/m	A : 250m/m B : 300m/m C : 350m/m	A : 5공 B : 6공 C : 7공
원P 입자받침	원P 평받침	사각P 입자받침	결이경사받침
A : 50m/m B : 100m/m C : 150m/m	D : 200m/m E : 250m/m F : 300m/m	A : 250m/m B : 300m/m	A : 50m/m B : 100m/m C : 150m/m
D : 200m/m E : 250m/m F : 300m/m		D : 200m/m E : 250m/m F : 300m/m	300m/m
원P 이동받침	삼각받침		
300m/m	340m/m		

e channel_V

모던한 디자인, 일체화된 시스템, 사용 및 유지보수가 용이한 power system입니다.

- Support에 LED전원 공급 구성요소 즉, 전원소켓, 전원레일, 마감캡을 일체화한 구성품으로 거치역할과 전원공급기능을 함께하는 시스템이며, 진열선반의 두께를 최적화한 심플한 디자인에 LED조명과 플러그를 설치하여 브라켓을 이용, 위치에 관계없이 거치 및 점등이 가능한 시스템입니다.
- 또한 제품의 소재를 알루미늄으로 제작하여 가벼우며 다양한 칼라를 표현할 수 있으므로 각 브랜드의 이미지를 부각 시킬 수 있고 감성 및 시각적 특징도 살릴 수 있습니다.
- 기능적 장점과 감성 및 시각적 특징을 살려 인테리어 공간의 굿디자인을 창출할 수 있는 파워시스템 e-channel·V입니다.



Channel System 기본구성요소

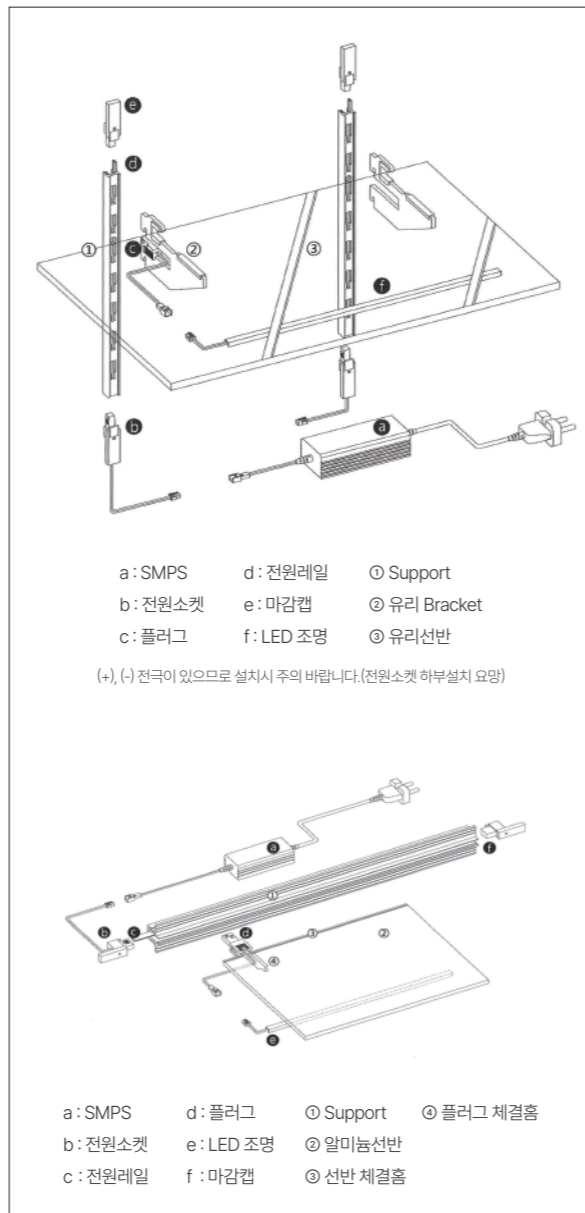

SUPPORT

품명	Type	모델 No.	Size	비고
일반형		NESV-11	1,500	전원소켓, 마감캡 포함 Size
			1,800	
			2,100	
			2,400	
매입형		NESV-12	1,500	전원소켓, 마감캡 포함 Size
			1,800	
			2,100	
			2,400	
매일 체결형		NESV-13	1,500	전원소켓, 마감캡 포함 Size
			1,800	
			2,100	
			2,400	

*사용자 임의로 재단 및 길이조절이 불가능합니다.

BRACKET

품명	Type	모델 No.	Size	비고
선반형		NEBV-210	L: 300 350	기본형용
		NEBV-211	L: 155	유리선반용 T8mm
		NEBV-221	L: 155	목재선반용 -두께조절
선반 행거형		NEBV-212	L: 330	유리선반용 T8mm
		NEBV-222	L: 330	목재선반용 -두께조절
행거		NEBV-261 NEBV-262	W: 600 750	LED조명 포함
페이스 아웃		NEBV-25	L: 300	LED조명 포함
로드바		NEBV-231, NEBV-232 NEBV-241 NEBV-242	W: 600 750	
후크		NEBV-23A NEBV-24A	L: 150 200 250	환봉 φ6, φ8

*상기제품 디자인 변경될 수 있음.

ELECTRIC

품명	Type	모델 No.	비고
전원소켓		NEEV-315	일반형 용
		NEEV-3235	매입형 및 매입체결형 용
플러그		NEEV-3P	공용
마감캡		NEEV-31E	일반형 용
		NEEV-323E	매입형 및 매입체결형 용

LED BAR

유형	정전압	전류	소비전력 (WATT)	권장용량 (WATT)	LED BAR 권장사용길이
SMPS	DC12V	2.5A	30W	24W이하	1,600mm이하
		5.0A	60W	48W이하	3,200mm이하
		6.6A	80W	64W이하	4,200mm이하
		8.3A	80W	80W이하	5,300mm이하
		12.5A	80W	120W이하	800mm이하
		16.6A	80W	160W이하	10,600mm이하

*예) 2,000mm이하-500mm에 LED BAR 4개사용 *주) 소비전력에 따라 차이가 있을 수 있음.

스페이스 월

WALL - BRACKET

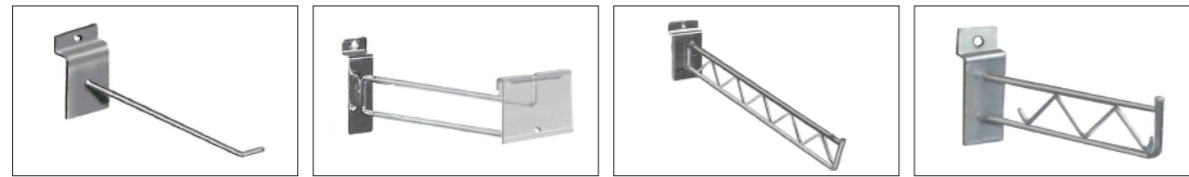

일자후크 (A-E: ϕ 5, F-G: ϕ 5)
HBR-01(A-G)

2단후크
HBR-02(A-E)

경사 일반 트러스선반
HBR-03(A-E)

일반 트러스선반
HBR-04

A : 25m/m E : 200m/m
B : 50m/m F : 250m/m
C : 100m/m G : 300m/m
D : 150m/m

A : 100m/m E : 300m/m
B : 150m/m
C : 200m/m
D : 250m/m

A : 150m/m E : 350m/m
B : 200m/m
C : 250m/m
D : 300m/m

A : 100m/m E : 300m/m
B : 150m/m F : 350m/m
C : 200m/m
D : 250m/m



이단 신발걸이 (125X100)
HBR-05

6볼경사
HBR-07

파도브라켓 300m/m
HBR-08

골프 브라켓 (월용/10공)
HBR-09



헤어밴드 걸이(내경 ϕ 130)
HBR-09

공걸이 (내경 ϕ 120)
HBR-10

모자걸이(내경 ϕ 130)
HBR-11

시계, 액자걸이 (25m/m경사)
HBR-12



U-훅 (25X60 반원)
HBR-13

네티, 스카프걸이 (10X30X30)
HBR-14

더블훅 (120X150)
HBR-15

회전형거 (250m/m X ϕ 5)
HBR-16

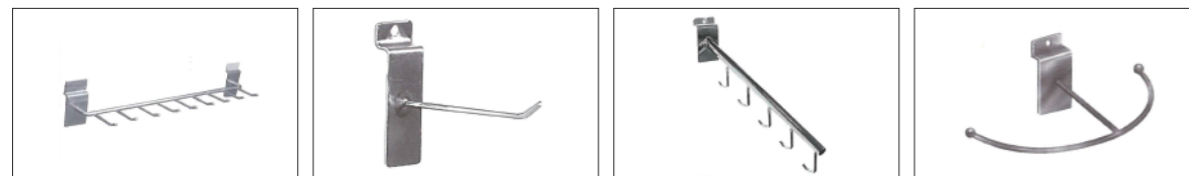

벨트걸이 9훅 (500X80X ϕ 5)
HBR-17

열쇠훅 (100X ϕ 3)
HBR-18

가방걸이 (320m/m 5훅)
HBR-19

양말, 속옷행거 (300반원 X500)
HBR-20

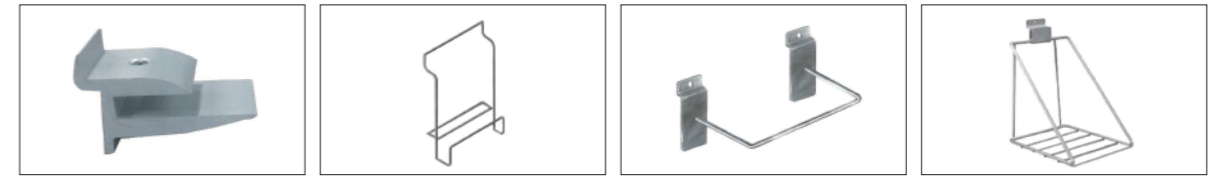

유리집게 (8m/m 유리용)
HBR-21

복걸이 (200X130)
HBR-22

타이어 월걸이 (250X200)
HBR-23

난선반 (150X150X200)
HBR-24

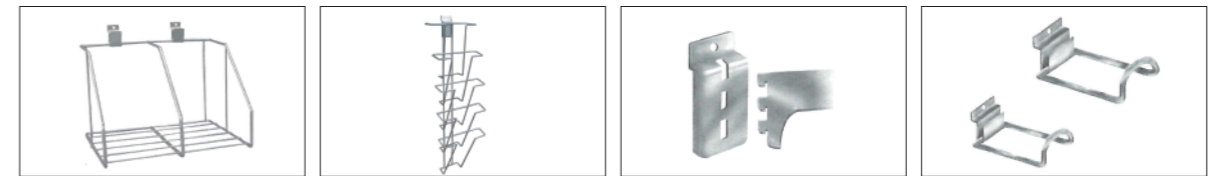

책꽂이 선반 (400X200X200)
HBR-25

5단 카다로그꽂이 선반 (200X130X680)
HBR-26

다용도찬널
HBR-27

싱글후크 (A : 25m/m B : 75m/m)
HBR-28



각 파이프용 브라켓 (15X25 각 파이프용)
HBR-30

카다로그꽂이 스텐드용 (230X250X50)
HBR-31

카다로그꽂이 1단 (230X250X50)
HBR-32

트러스바구니
(대 : 600X250X40, 소 : 450X250X40)
HBR-33

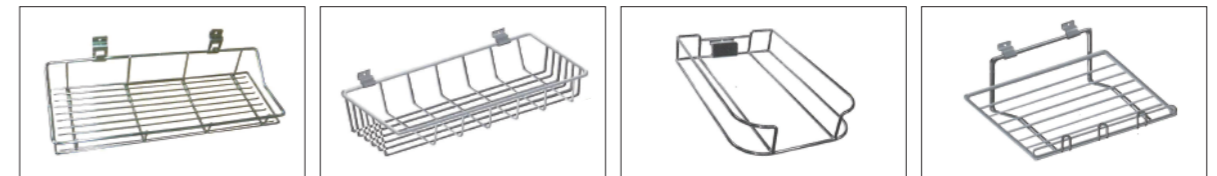

평철바구니
(대 : 600X200X100, 소 : 400X150X100)
HBR-34

일반바구니
(대 : 600WX250D(크롬), 소 : 400WX200D(크롬))
HBR-35

모자 다량진열
(대 : 200X300X50)
HBR-36

와이어선반
(대 : 600X300, 소 : 450X250)
HBR-37

월 브라켓 설치



와이어바구니
HBR-39

트러스바구니
HBR-40

평철바구니
HBR-41



와이어선반
HBR-42

팬벤
HBR-43

일자후크 설치 예
HBR-44



First Daechang Co., Ltd.

웬스 진열대 메쉬 타공판

웬스진열대 규격표

1자x3자	1자x4자
1.5자x3자	1.5자x4자
2자x3자	2자x4자
3자x3자	3자x4자
4자x3자	4자x4자
1자x5자	1자x6자
1.5자x5자	1.5자x6자
2자x5자	2자x6자
3자x5자	3자x6자
4자x5자	4자x6자

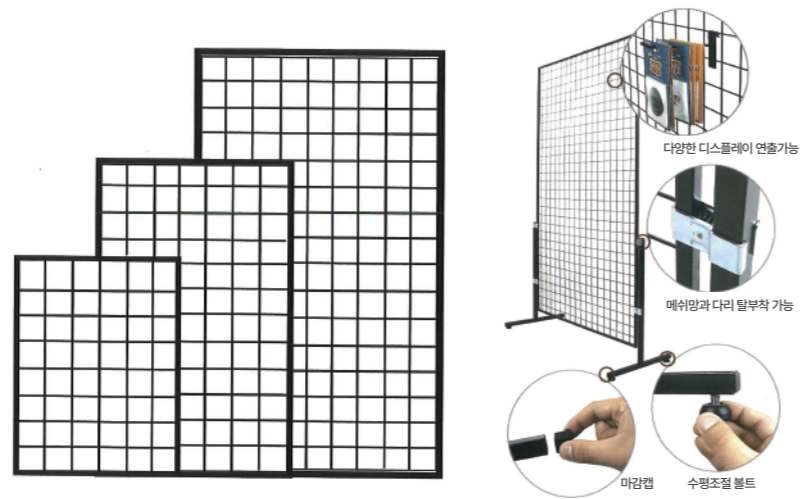

웬스 진열대 부속

2단 신발걸이 (250X100/크롬,분체) HMSB-05	모자걸이 (240X ϕ 120/크롬,분체) HMSB-06	악세사리회전행거(250X ϕ 25/크롬) HMSB-07	U자후크 (25X60 반원/크롬) HMSB-08
메쉬콘넥터 (ϕ 4.5 크롬메쉬벽부착용/크롬메쉬) HCMB-01	지주연결 콘넥터(ϕ 4.5 크롬메쉬지주연결용/크롬메쉬) HCMB-02	크롬메쉬 지주 HCMB-03	경사후크 (25mm 경사 / 크롬, 분체) HCMB-05
일자후크 (ϕ 5 / 크롬, 분체) HCMB-04	2단후크 (가격표꽂이 1개포함 / 크롬) HCMB-06	(내경 ϕ 130 / 크롬) HCMB-07	헤어밴드걸이 (내경 ϕ 130 반원 / 크롬) HCMB-08
A : 25m/m E : 200m/m B : 50m/m F : 250m/m C : 100m/m G : 300m/m D : 150m/m	A : 100m/m E : 300m/m B : 150m/m C : 200m/m D : 250m/m		
파도행거 (280x ϕ 6, 7굽이 / 크롬) HCMB-09	6볼행거 (300x ϕ 6, 6볼 / 크롬, 분체) HCMB-10		

크롬메쉬 웬스 진열대

크롬메쉬제품은 ϕ 4.5의 환봉을 사용하여 견고하며, 정확한 규격뿐만 아니라 표면의 깨끗한 도금 처리로 다른 제품에 비하여 우수한 품질과 외관을 자랑으로 합니다.

크롬메쉬 규격표

품명	규격
YCM-101	270×930
YCM-102	270×1195
YCM-103	270×1525
YCM-201	600×930
YCM-202	600×1195
YCM-203	600×1525
YCM-301	930×930
YCM-302	930×1195
YCM-303	930×1525

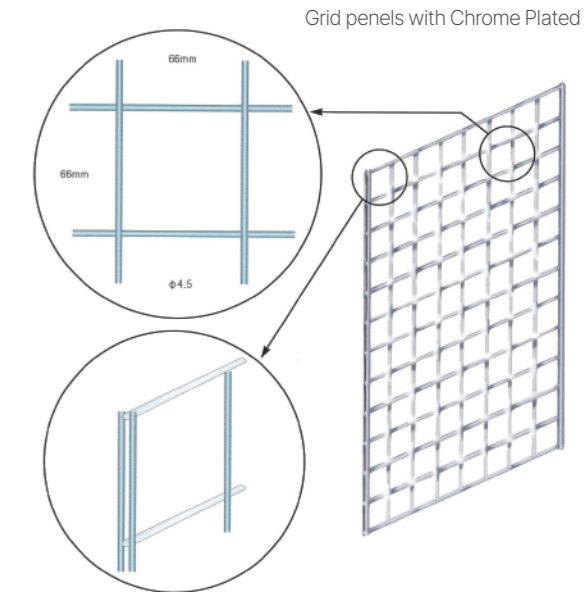

웬스 진열대 부속

메쉬콘넥터 (ϕ 4.5 크롬메쉬벽부착용/크롬메쉬) HCMB-01	지주연결 콘넥터(ϕ 4.5 크롬메쉬지주연결용/크롬메쉬) HCMB-02	크롬메쉬 지주 (ϕ 4.5 크롬메쉬용지주/짜우 크롬메쉬) HCMB-03	경사후크 (25mm 경사 / 크롬, HCMB-05
6볼행거 (ϕ 7 / 크롬) HCMB-04	가격표꽂이 후크 (가격표꽂이 1개포함 / 크롬) HCMB-06	(내경 ϕ 130 / 크롬) HCMB-07	헤어밴드걸이 (내경 ϕ 130 반원 / 크롬) HCMB-08
A : 25m/m E : 200m/m B : 50m/m F : 250m/m C : 100m/m G : 300m/m D : 150m/m	A : 100m/m E : 300m/m B : 150m/m C : 200m/m D : 250m/m		
파도행거 (280x ϕ 6, 7굽이 / 크롬) HCMB-09	6볼행거 (300x ϕ 6, 6볼 / 크롬) HCMB-10		

프레임 타공판

규격

색상	규격
화이트 블랙	600×600
	900×450
	900×600
	1200×300
	1200×450
	1200×600
	1200×800

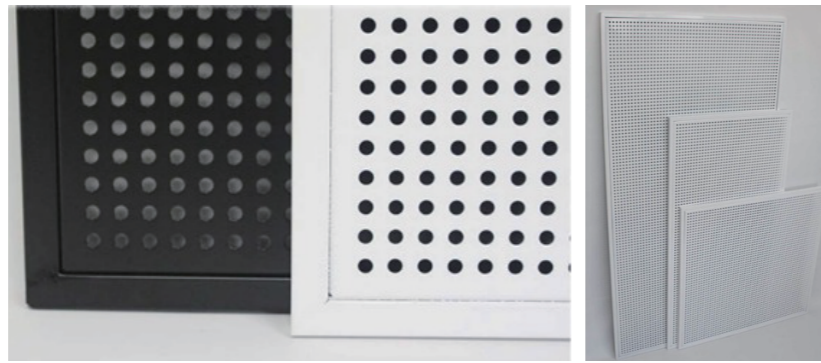

슬림 타공판

규격

색상	규격
화이트 블랙 실버	570×570
	870×420
	1170×270
	1170×570
	1170×770



운반구

운반구류



2륜 핸드카
380×300×1200



2륜 핸드카 (Air 바퀴)
380×300×1200



피대차
400×600 / 450×750
550×850 / 600×900



피아노운반카
400×600 / 450×750
550×850 / 600×900



역상피대차
소 450×750 / 대 550×850



역상피아노운반카
소 450×750 / 대 550×850



물카트
110×800×1700 / 900×600×1500



4륜운반카(스텐)
600×900
별도규격 가능



4륜운반카(철재)
600×900 / 700×1100 / 800×1200



플랫폼트럭

2in1 트럭

스마트팔레트

스마트박스



핸드카 420호

캐스터 기본



우레탄 캐스터



First Daechang Co., Ltd.

각파이프브라켓

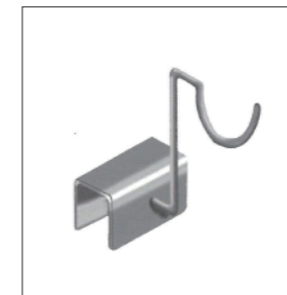

1공행거
300x 8

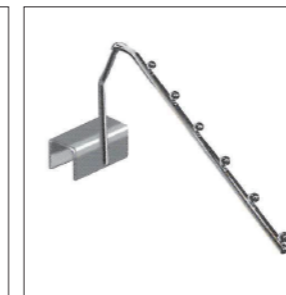

신주 / 6볼행거(φ 7)
300x 8



신주 / 6볼행거(φ 7)
300x 7

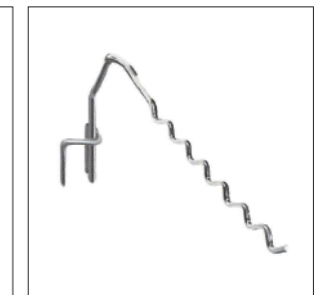

신주 / 경사파도후크
275x7굽이

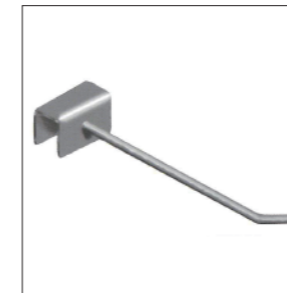

일자후크
A: 100mm
B: 100mm
C: 100mm
D: 100mm
E: 100mm

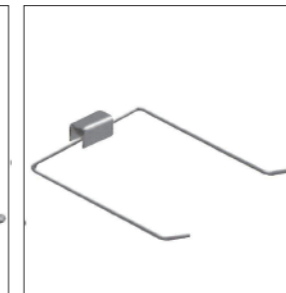

더블후크
150mm



가격표시기(PVC)

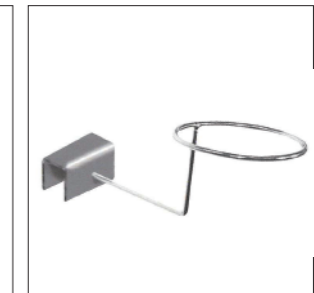

신주 / 6볼행거(φ 7)
300x 8

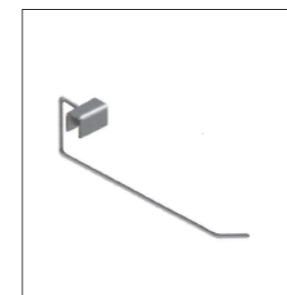

일공행거
A: 130mm
B: 180mm
C: 230mm
D: 280mm

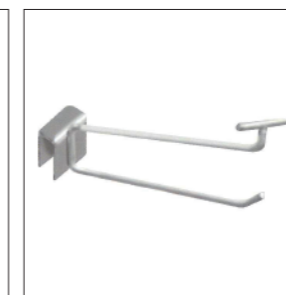

2단 가격표지 후크
A: 100mm
B: 150mm
C: 200mm
D: 250mm
E: 300mm

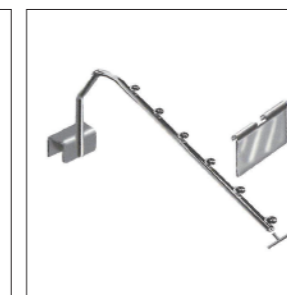

가격표시행거
350mm

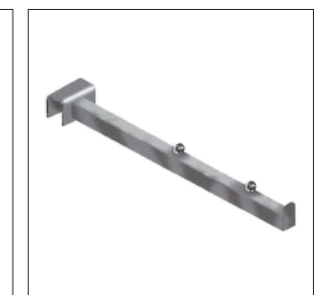

2볼파이프
15x15x2볼



A형 사다리



OA형 사다리 (A타입과 H타입으로 사용)

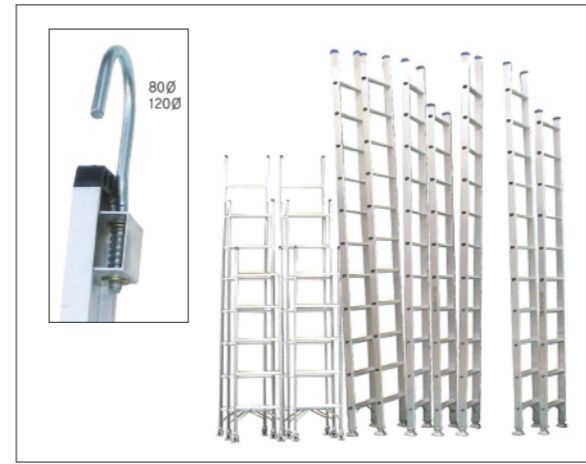

H형 사다리 (롤자형 사다리)



H형 사다리 (로프형 사다리)



PS형 사다리



NPS형 사다리



신형작업대



난간형 신형작업대
D500xW1200xH1200



LS형 사다리



사다리 안전지대



도배사다리 일반형

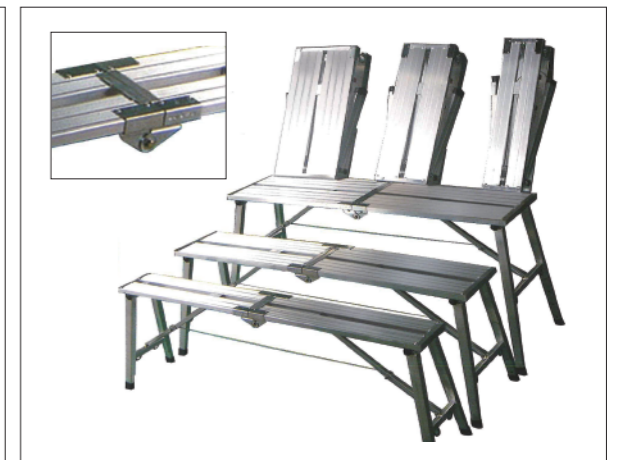

도배사다리 고급형



AFS 사다리 (접이식계단 사다리-저단용)



AFS 사다리 (접이식계단 사다리-고단용)



작업대 일반형



LS형 작업대



발판2단 용접형 사다리



발판 사다리 (조립형 / 1단, 2단, 3단)



AL 알루미늄 지게



과수형 사다리 (소형, 대형, 파이프형)

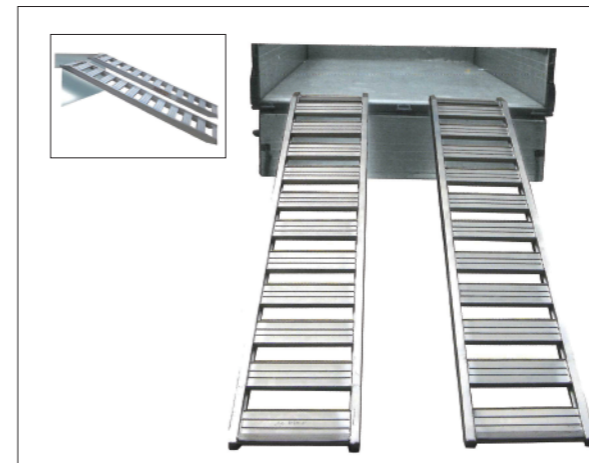

농업용 사다리 (콤바인 사다리)



주문형 일자계단 사다리



가설계단 사다리



일자형 안전 계단 사다리

조립식앵글 진열대, 무볼트 앵글 진열대, 스피드랙, 경량랙, 중량랙, 파렛트랙, 수퍼콘도라, 찬넬류, 산업용사다리, 가정용사다리, 발판, 중국직수입업체



안전작업발판 사다리 (이동식, 높이 조절형)

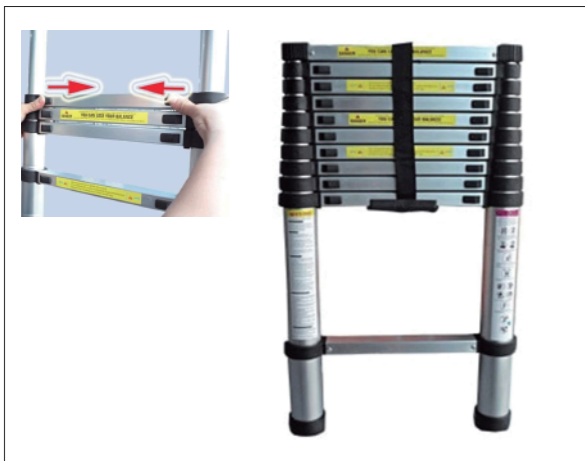

안테나 사다리



안테나지지대 사다리

